

FISCHER

die fahrradmarke

MONTAGE- UND FALTANLEITUNG
ORIGINAL BETRIEBSANLEITUNG PEDELEC 2020
MONTAGE- UND FALTANLEITUNG FISCHER-FALT-PEDELEC



DIE GARANTIEBEDINGUNGEN ENTNEHMEN
SIE BITTE DEM GARANTIEBLATT.

Einleitung

Sehr geehrte Kundin,
sehr geehrter Kunde,
Ihr falt-Pedelec wurde sorgfältig im Werk vormontiert. Zum einfacheren Transport wurden einige Bauteile gelockert und in eine Transport-Position gebracht. Um das Pedelec betriebsbereit und -sicher zu machen, müssen diese Teile nach dem Auspacken wieder in eine normale Position gebracht und befestigt werden.

Lesen Sie unbedingt diese Montageanleitung sorgfältig, bewahren Sie sie gut auf und befolgen Sie alle darin beschriebenen Schritte.

Diese Montageanleitung ist nur gültig in Verbindung mit der Betriebsanleitung, mit der sie ausgeliefert wurde. Werden Seitenzahlen angegeben, beziehen diese sich auf Seiten der Original-Betriebsanleitung.

Sicherheitshinweise

In dieser Anleitung finden Sie fünf verschiedene Hinweistypen – einer gibt Ihnen wichtige Informationen zu Ihrem neuen Pedelec und dessen Benutzung, einer weist Sie auf mögliche Sach- und Umweltschäden hin, der dritte warnt Sie vor möglichen Stürzen und schweren Schäden, auch körperlicher Art. Der vierte Hinweistyp fordert Sie auf, das richtige Drehmoment einzuhalten, damit sich Teile nicht lösen oder brechen. Der fünfte Hinweis erinnert Sie an die Notwendigkeit, die mitgelieferten Betriebs- und Montageanleitungen sorgfältig zu studieren.

Wenn Sie diese Symbole sehen, besteht jedes Mal das Risiko, dass die beschriebene Gefahr eintritt!

Der Bereich, für den die jeweils ausgesprochene Warnung gilt, ist mit einer grauen Fläche hinterlegt.

Die Hinweise sind wie folgt gestaltet:



Hinweis

Dieses Symbol gibt Informationen über die Handhabung des Produkts oder den jeweiligen Teil der Betriebsanleitung, auf den besonders aufmerksam gemacht werden soll.



Achtung

Dieses Symbol warnt Sie vor Fehlverhalten, welches Sach- und Umweltschäden zur Folge hat.



Gefahr

Dieses Symbol bedeutet eine mögliche Gefahr für Ihr Leben und Ihre Gesundheit, wenn entsprechende Handlungsaufforderungen nicht nachgekommen wird, bzw. wenn nicht entsprechende Vorsichtsmaßnahmen getroffen werden.



Betriebsanleitung

Lesen Sie alle zusammen mit dem Fahrzeug gelieferten Anleitungen. Wenn Sie bei irgendeinem Thema dieses Handbuchs Zweifel haben, wenden Sie sich an unsere Service-Hotline (0721 97902560).

Impressum

MTS Group, Inter-Union Technohandel GmbH
Carl-Benz-Straße 2, 76761 Rülzheim
Tel: +49 7272 9801-100
Fax: +49 7272 9801-123
www.mts-gruppe.com
MTS Group Inter-Union Technohandel
GmbH wird vertreten durch:
Geschäftsführer: Jürgen Herrmann, Frank Jansen

Für Fragen zu Ihrem Pedelec kontaktieren Sie bitte unsere Service-Hotline +49 721 97902560
(Deutschland), +43 1 9073366 (Österreich).

Verantwortlich für Vertrieb und Marketing der Bedienungsanleitung: inMotion mar.com
Rosensteinstr.22, D-70191 Stuttgart
Tel +49 711 35164091, Fax +49 711 35164099
info@inmotionmar.com, www.inmotionmar.com
Inhalt und Abbildungen: Veidt-Anleitungen
Friedrich-Ebert-Straße 32, D-65239 Hochheim
Veidt-Anleitungen@email.de

Rechtliche Prüfung durch Fachanwaltskanzlei für gewerblichen Rechtsschutz.

Diese Bedienungsanleitung deckt Anforderungen und Wirkungsbereich von
DIN EN ISO 4210-2:2015-12 und DIN EN 15194:2017-12 ab.

Bei Lieferung und Nutzung außerhalb dieser Bereiche müssen vom Hersteller des Fahrzeugs
die notwendigen Anleitungen beigelegt werden.

Änderungen vorbehalten. Stand Redaktionsschluß 02/2020

© Vervielfältigung, Nachdruck und Übersetzung sowie jegliche wirtschaftliche Nutzung sind
(auch auszugsweise, in gedruckter oder elektronischer Form) nur mit vorheriger schriftlicher
Genehmigung zulässig.

Inhalt

Einleitung	U2
Sicherheitshinweise	U2
Impressum	1
Inhalt	1
Bestimmungsgemäßer Gebrauch	2
Auspacken	2
Montage	3
Schnellspanner und Schnellverschlüsse bedienen	3
Akku einsetzen	4
Aufklappen	4

Bestimmungsgemäßer Gebrauch



Nicht jedes Pedelec kann überall und zu jedem Zweck sicher genutzt werden. Lesen Sie vor der ersten Fahrt unbedingt die Informationen im Abschnitt „Bestimmungsgemäßer Gebrauch“ der Original-Bedienungsanleitung. Sie finden sie auf den Seiten 11 – 12. Wenn Sie sich über den Typ Ihres Pedelecs und seine Nutzungsgrenzen nicht eindeutig im Klaren sind, wenden Sie sich an unsere Service-Hotline (0721 97902560).

Auspacken

Ihr Fold-Pedelec wird in einem geschlossenen speziellen Transportkarton versandt. Suchen Sie sich einen für Montagearbeiten geeigneten Raum.



Der Karton kann schwer sein.

Stellen Sie den Transportkarton aufrecht auf seine Unterseite. Öffnen Sie ihn dann an der Oberseite und ziehen Sie das geklappte Fold-Pedelec nach oben aus dem Karton.

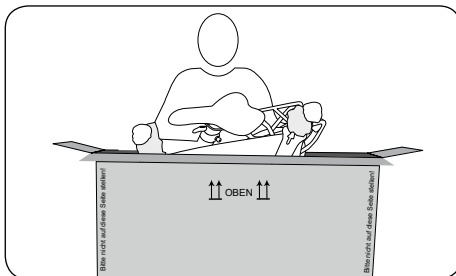

Im Transportkarton befinden sich außerdem der Akku, das Netzteil zum Laden des Akkus und sämtliche Bedienungsanleitungen.

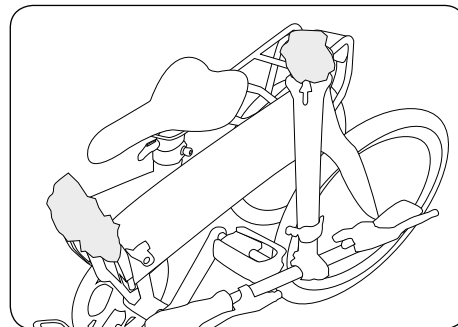

Entfernen Sie mit einem scharfen Messer oder einer Schere den Transportschutz der Foldgelenke und alle Kabelbinder, die den Transport sichern.



Entsorgen Sie das Verpackungsmaterial nach Vorschrift und sachgemäß bei der entsprechenden Entsorgungsstelle.

Montage



Ihr Fischer falt-Pedelec wird vormontiert und gefaltet ausgeliefert. Zum Aufbau folgen Sie den Anweisungen dieser Montageanleitung und den Anweisungen der beiliegenden Faltanleitung.

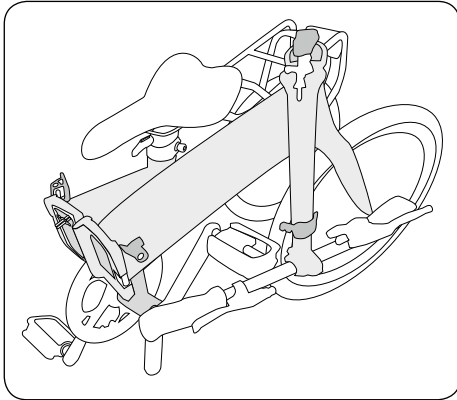

Schnellspanner und Schnellverschlüsse bedienen

Um das Zusammenfallen des falt-Pedelecs einfach und sicher zu gestalten, ist es an allen wichtigen Stellen mit Schnellspannern oder Schnellverschlüssen versehen.

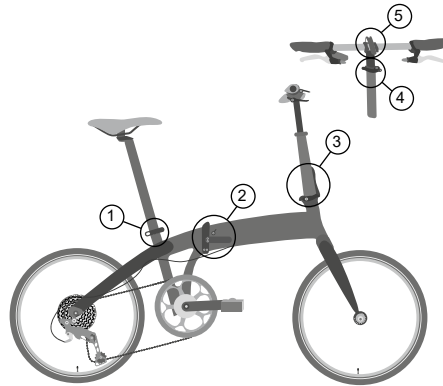

1. Schnellspanner der Sattelstütze
2. Verschluss des Rahmen-Faltgelenkes mit Sicherung
3. Verschluss des Vorbau-Faltgelenks mit Sicherung
4. Schnellspanner des Vorbaus
5. Schnellspanner des Lenkers

Schnellspanner sind Vorrichtungen, die anstelle einer Schraubverbindung Bauteile fixieren. Die Bedienung findet über zwei Elemente statt: Mit dem Schnellspannhebel bringen Sie die notwendige Klemmkraft auf, mit der Einstellmutter regulieren Sie, wie stark geklemmt wird. Diese Einstellung nehmen Sie vor, wenn der Schnellspannhebel geöffnet ist.



Der Schnellspanner schließt mit der korrekten Haltekraft, wenn ab der Mitte des gesamten Hebelwegs Gegendruck zu spüren ist und am Ende des Hebelwegs die Kraft des Handballens notwendig ist, um den Hebel ganz zu schließen.

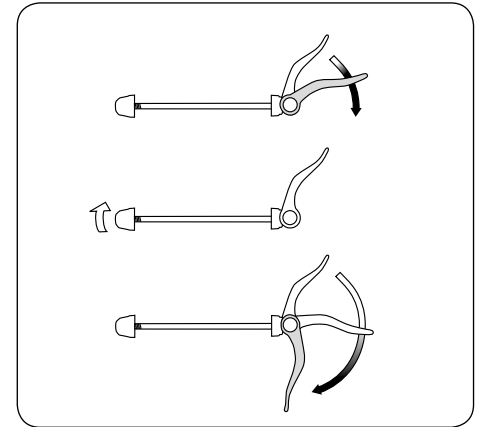

Einstellmutter lockern

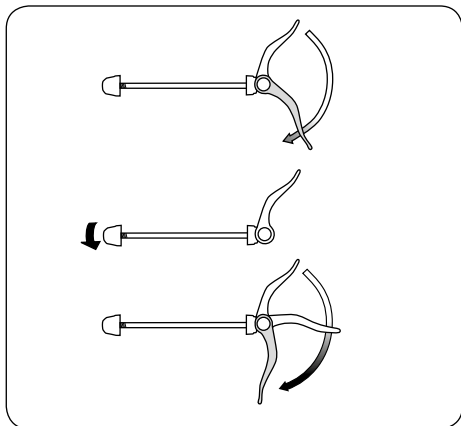

Einstellmutter anziehen



Alle Schnellspanner und Verschlüsse müssen fest geschlossen sein, bevor Sie losfahren. Überprüfen Sie alle Schnellspanner und Verschlüsse auf korrekten Sitz, auch wenn das Pedelec nur kurze Zeit unbeaufsichtigt abgestellt war.

In geschlossenem Zustand müssen alle Schnellspannhebel oder Verschlusshebel immer dicht an Rahmen, Gabel oder Sattelstütze anliegen!



Prüfen Sie nach erfolgter Montage und Einstellung unbedingt alle Befestigungen auf sicheren Sitz.

Akku einsetzen



Der Akku wird in den gefalteten Rahmen eingesetzt. Wir empfehlen die Hilfe einer 2. Person, um das Pedelec sicher zu halten.

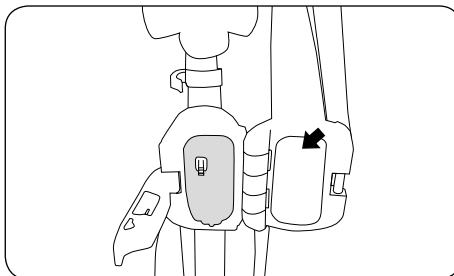

1. Nehmen Sie den Akku aus dem Karton.
2. Schieben Sie den Akku bis zum Anschlag in das Akku-Fach und halten Sie ihn in dieser Position.

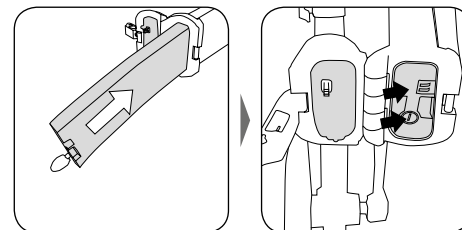

3. Stecken Sie den Schlüssel in das Schloss und drehen Sie ihn nach rechts (im Uhrzeigersinn). Der Akku ist damit fixiert

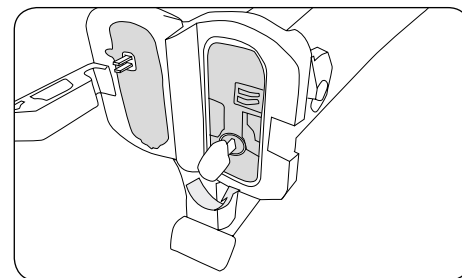

4. Ziehen Sie den Schlüssel ab.

Aufklappen



Entfernen Sie vor dem Faltvorgang unbedingt den Schlüssel aus dem Akkuschluss.



Das Antriebssystem muss immer ausgeschaltet werden, bevor mit dem Klappvorgang begonnen wird. Allfällige Wartungen, Servicearbeiten etc. dürfen nur durchgeführt werden, wenn das System ausgeschaltet ist.

1. Stellen Sie sich rechts neben das gefaltete Pedelec. Umfassen Sie mit der linken Hand den Sattel. Greifen Sie mit der rechten Hand den Rahmen am Hauptrohr und heben Sie ihn leicht an. Bewegen Sie den vorderen und den hinteren Teil des Rahmens voneinander weg **1**, bis sie eine gerade Linie bilden und sich das faltgelenk geschlossen hat **2**.

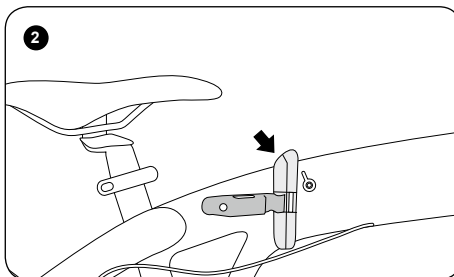
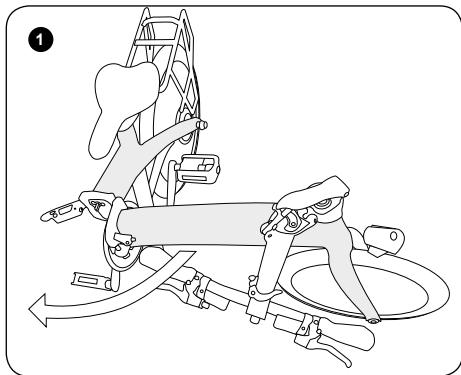

2. Klappen Sie den Seitenständer aus und stellen Sie das Pedelec ab.
3. Schließen Sie den Verschlusshebel des faltgelenkes **1** und verankern Sie danach die Sicherung **2**.

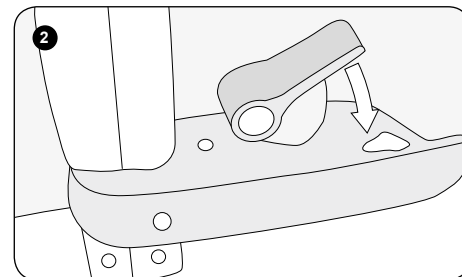
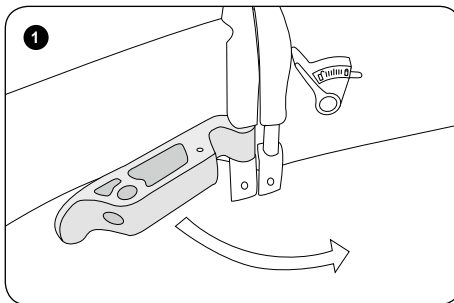

4. Klappen Sie den Vorbau nach oben.

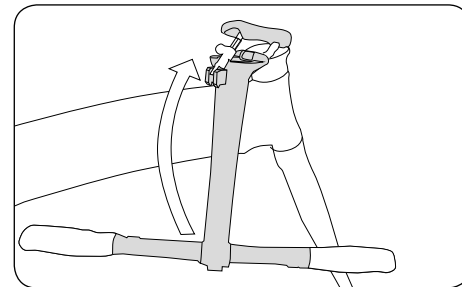

5. Drücken Sie den Verschlusshebel in Richtung Vorbau bis er hörbar einrastet.

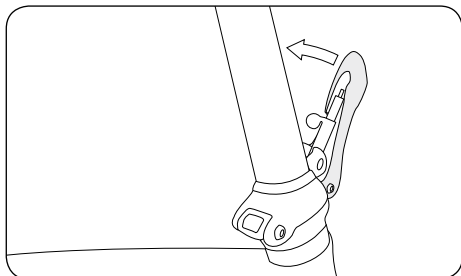

Ziehen Sie leicht am Verschlusshebel und überprüfen Sie den festen, sicheren Sitz. Er muss dicht am Vorbau anliegen und darf sich nicht bewegen lassen.



Achten Sie auf ausreichende Klemmkraft. Bei mangelnder Klemmkraft wenden Sie sich umgehend an unsere Service-Hotline (0721 97902560) zum Nachstellen der Verschlusshebel. Während der Fahrt muss das Falgelenk immer gesichert sein und darf nicht manipuliert werden.

6. Öffnen Sie den Schnellspanner der Lenkerklemmung **1** und drehen Sie den Lenker in die gewünschte Position **2**. Die Bremshebel müssen so eingestellt werden, dass die Hände als gerade Verlängerung der Arme sicher und ermüdungsfrei die Bremshebel betätigen können.

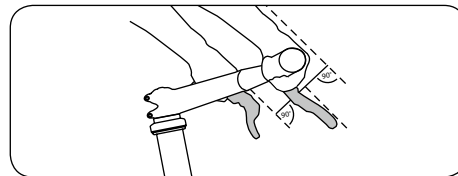
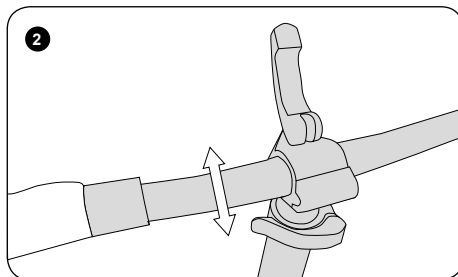
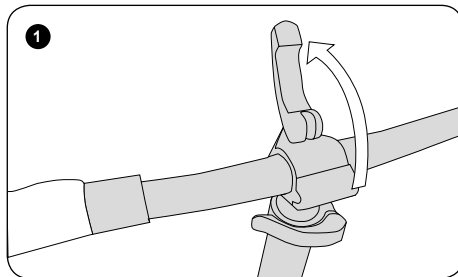

Beachten Sie beim Einstellen der Sattelhöhe, des Lenkers und des Vorbaus die Hinweise in der Original-Betriebsanleitung im Kapitel „Anpassung an den Fahrer“. Beachten Sie außerdem die Markierung zum maximalen Auszug. Der Sattel und der Lenker dürfen nicht höher herausgezogen werden!

7. Zum Fixieren des Lenkers drücken sie den Schnellspanner der Lenkerklemmung wieder nach vorne.

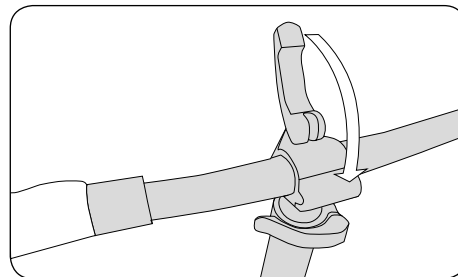

8. Öffnen Sie den Schnellspanner der Sattelstütze ①.

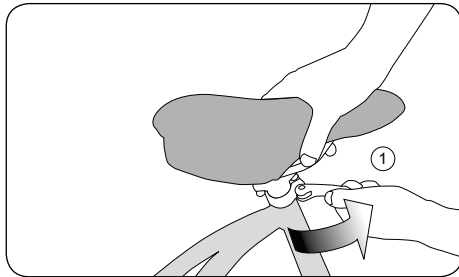

9. Greifen Sie den Sattel und ziehen Sie ihn in die gewünschte Höhe ②. Schließen Sie den Schnellspanner ③.

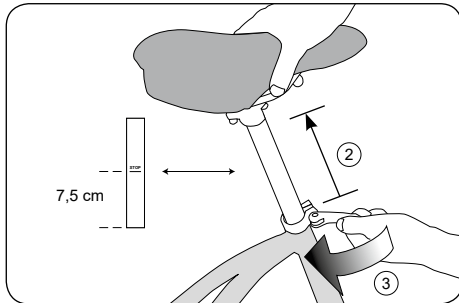

10. Öffnen Sie den Schnellspanner des Vorbaus ①.

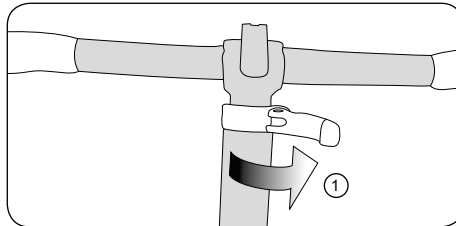

11. Ziehen Sie Lenker und Vorbau bis zur gewünschten Höhe nach oben ②. Beachten Sie die Markierung zum maximalen Auszug. Der Vorbau darf nicht höher herausgezogen werden! Schließen Sie dann den Schnellspanner, damit der Lenker in seiner Position bleibt ③.

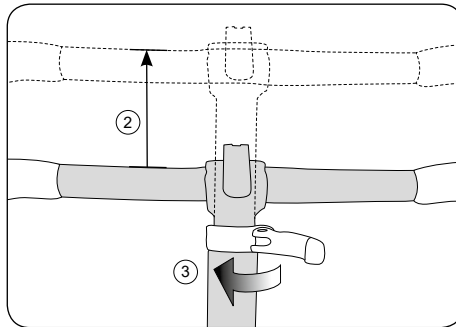

12. Entfernen Sie die Kabelbinder zur Fixierung der Kurbel. Entfalten Sie nun die Pedale. Klappen Sie sie um 90° nach aussen bis sie hörbar einrasten.

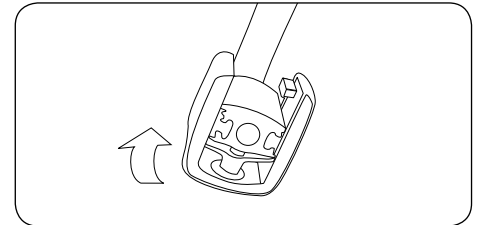

Überprüfen Sie alle Schnellspanner und Verschlüsse auf korrekte und sichere Schließung.

Nehmen Sie vor der ersten Fahrt noch folgenden Test vor: Heben Sie Ihr Pedelec etwas hoch und lassen Sie es aus etwa 10 cm Höhe wieder auf den Boden fallen. Falls Sie Klappern oder andere ungewöhnliche Geräusche hören, kontrollieren Sie alle Schraubverbindungen. Falls nach erfolgter Prüfung noch immer Klappern und ungewöhnliche Geräusche auftreten, wenden Sie sich an unsere Service-Hotline (0721 97902560) bevor Sie losfahren.

Nehmen Sie nun die Prüfungen aus dem Abschnitt „Vor der ersten Fahrt“ in der Originalbetriebsanleitung vor.

Um Ihr Fischer Faltrad zusammenzufalten, führen Sie die beschriebenen Schritte in umgekehrter Reihenfolge aus.



Das Antriebssystem muss immer ausgeschaltet werden, bevor mit dem Klappvorgang begonnen wird.

Eigene Notizen



Inter-Union Technohandel GmbH
FISCHER Kundenservice
Carl-Benz-Straße 2
76761 Rülzheim
Germany

